

## 交通部臺灣鐵路管理局貨運服務總所臺中貨運服務所

## 嘉義車站廣告標租版面明細清冊

No.	廣告位置	廣告方式、尺寸	面積(m <sup>2</sup> )	現場圖	備註
1	嘉義車站候車室	燈箱 1.26m×1.66m	2.092	如附圖 A1	
2	嘉義車站候車室	燈箱 1.38m×2.74m	3.781	如附圖 A2	
3	嘉義車站候車室	燈箱 1.31m×2.74m	3.589	如附圖 A3	
4	嘉義車站候車室	燈箱 1.35m×2.74m	3.699	如附圖 A4	
5	嘉義車站候車室	燈箱 2.02m×2.74m	5.535	如附圖 A5	
6	嘉義車站地下道 東側牆面	燈箱 3.96m×1.9m	7.524	如附圖 A6	
7	嘉義車站補票房 牆面	看板 6.44m×1.92m	12.365	如附圖 A7	
合計	7 版面		38.585		

# 嘉義車站廣告空間平面位置圖

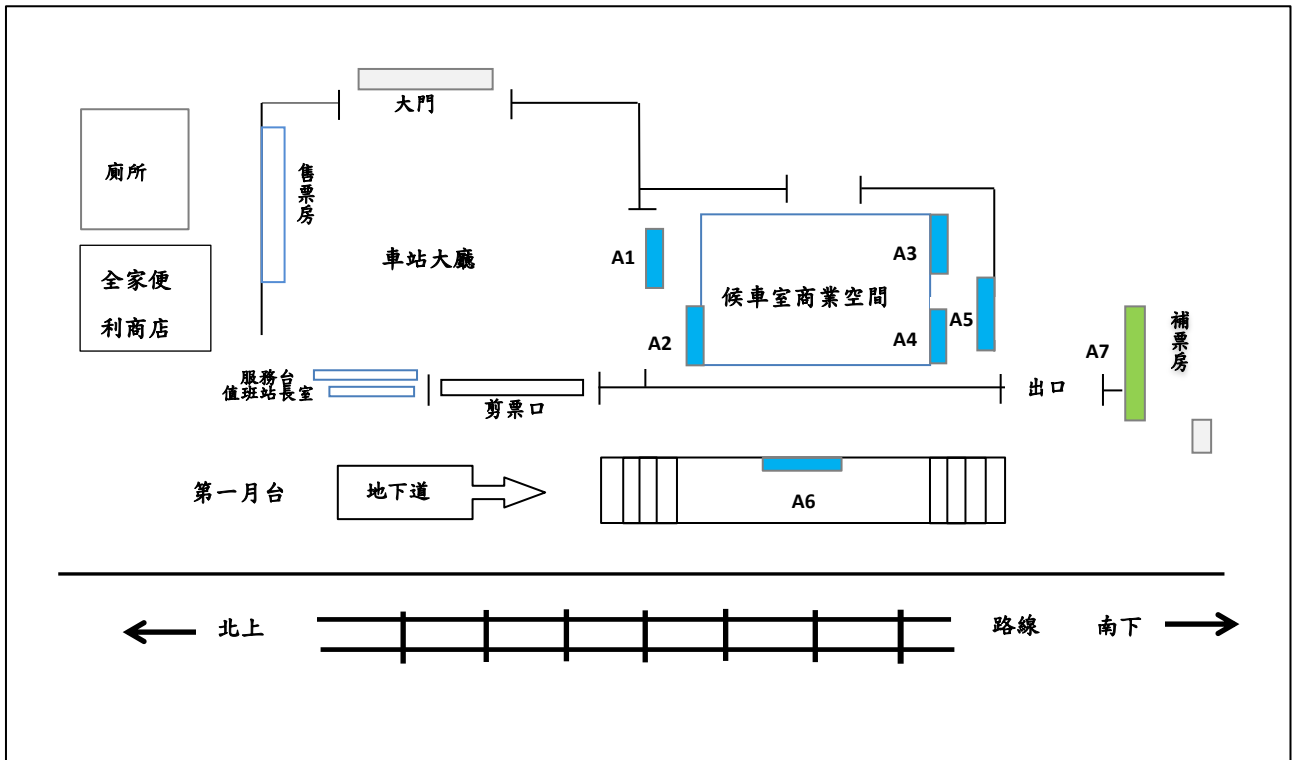

燈箱 ■ : A1、A2、A3、A4、A5、A6。

看板 ■ : A7。

交通部臺灣鐵路管理局貨運服務總所臺中貨運服務所嘉義服務站

嘉義車站廣告空間平面位置圖(標租版面)

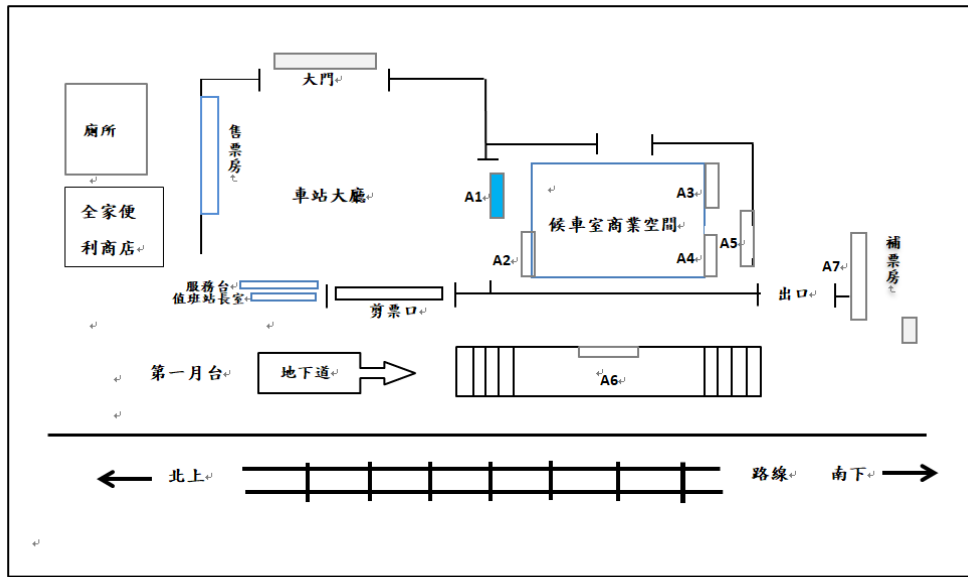

版面位置：嘉義車站候車室 (A1) 嘉義站美學設計暨空間設計統包工程新設之燈箱

版面種類：燈箱

版面面積：1.26m×1.66m=2.092 m<sup>2</sup>

嘉義車站廣告空間平面位置圖(標租版面)

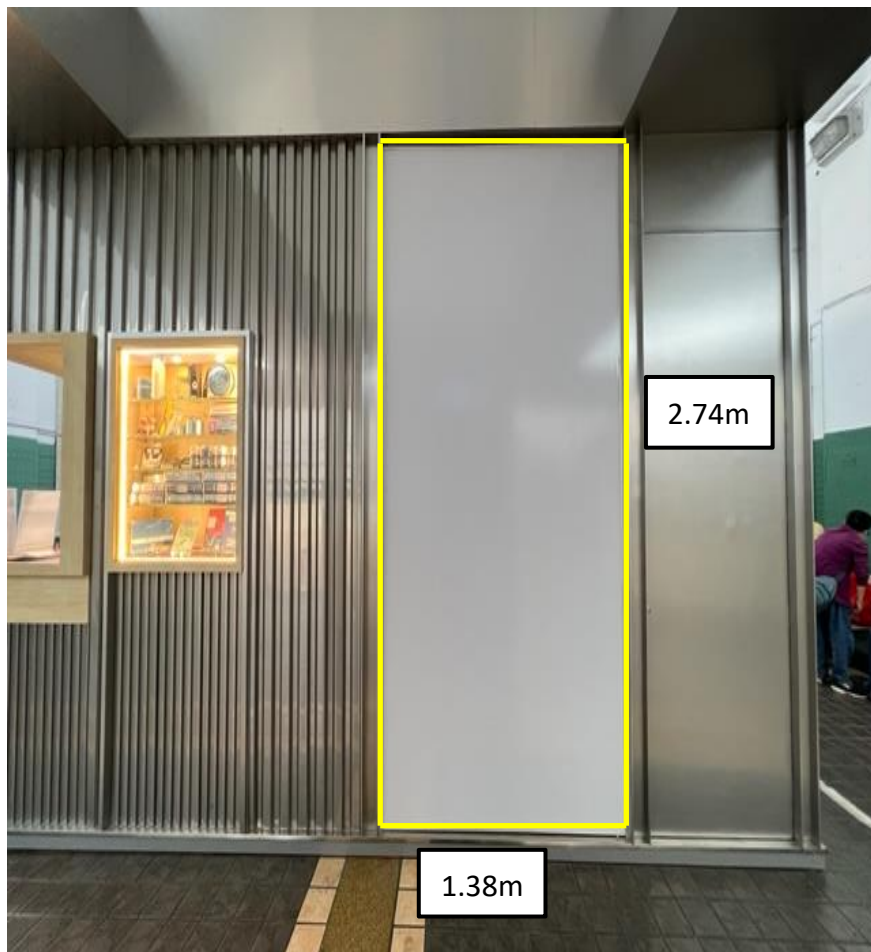
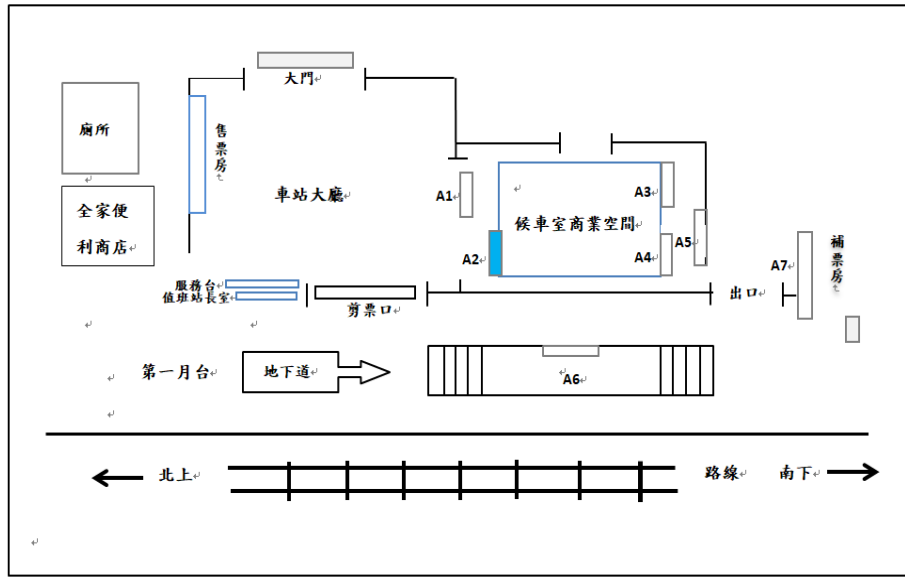

版面位置：嘉義車站候車室 (A2) 嘉義站美學設計暨空間設計統包工程新設之燈箱

版面種類：燈箱

版位面積：1.38m×2.74m=3.781 m<sup>2</sup>

嘉義車站廣告空間平面位置圖(標租版面)

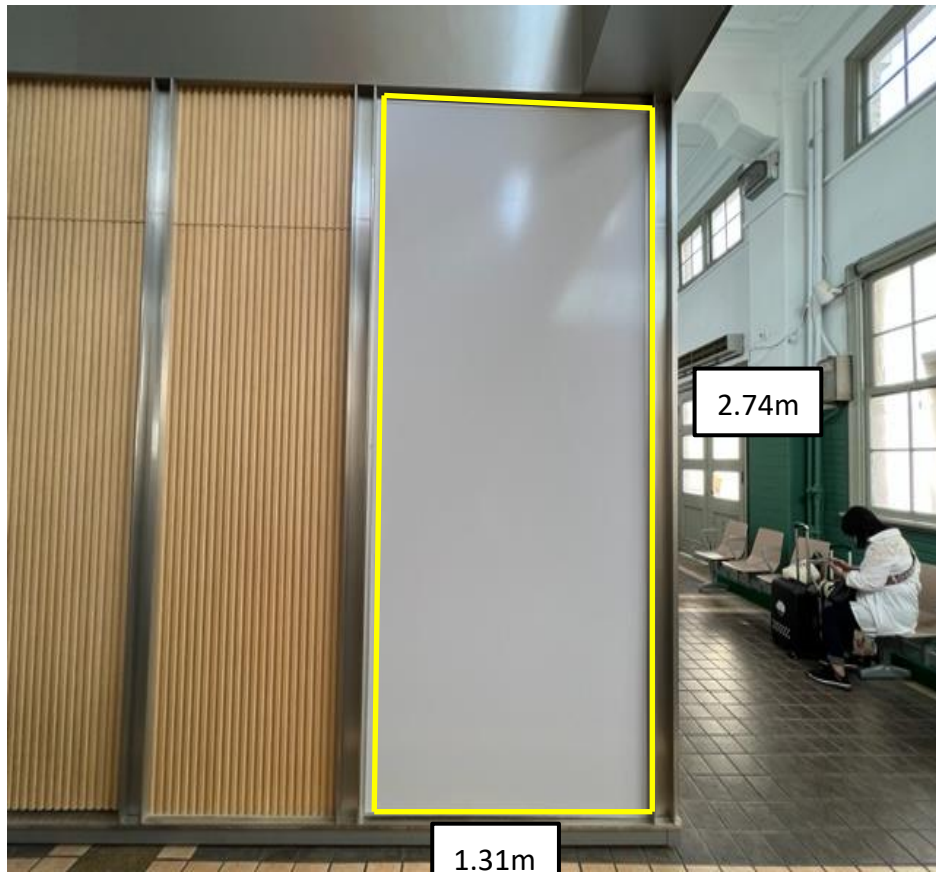
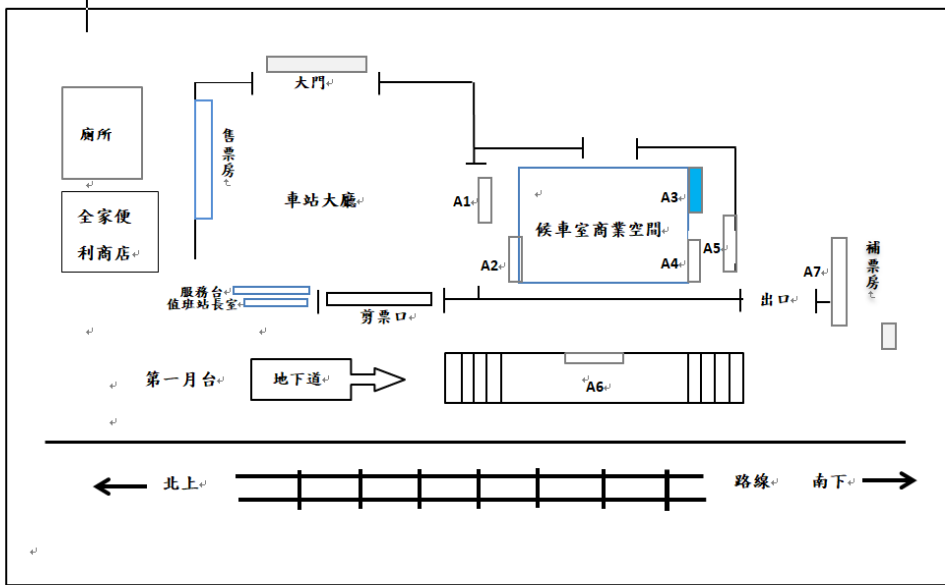

版面位置：嘉義車站候車室 (A3) 嘉義站美學設計暨空間設計統包工程新設之燈箱

版面種類：燈箱

版面面積：1.31m×2.74m=3.589 m<sup>2</sup>

嘉義車站廣告空間平面位置圖(標租版面)

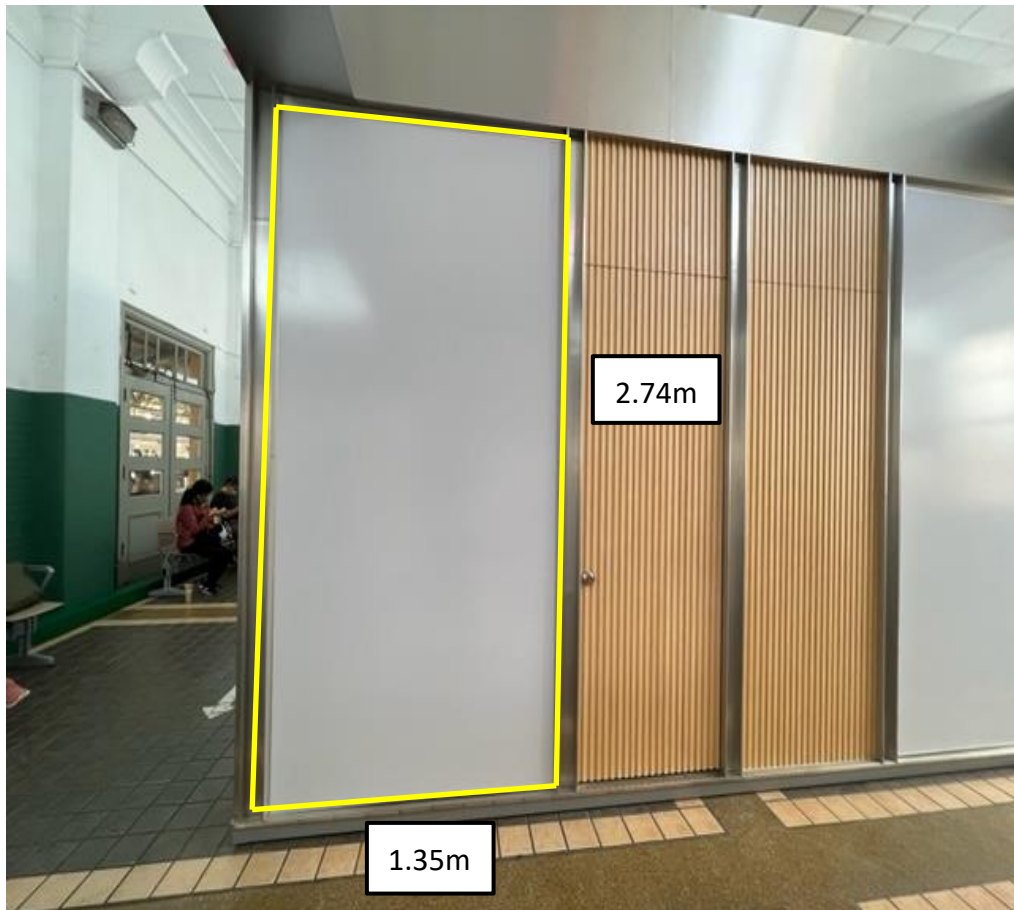
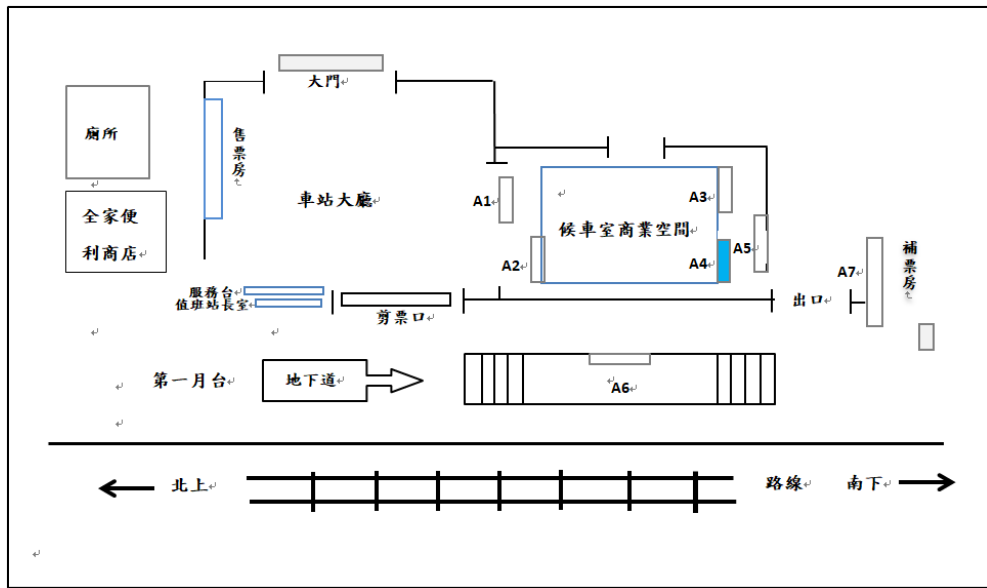

版面位置：嘉義車站候車室 (A4) 嘉義站美學設計暨空間設計統包工程新設之燈箱

版面種類：燈箱

版面面積：1.35m×2.74m=3.699 m<sup>2</sup>

嘉義車站廣告空間平面位置圖(標租版面)

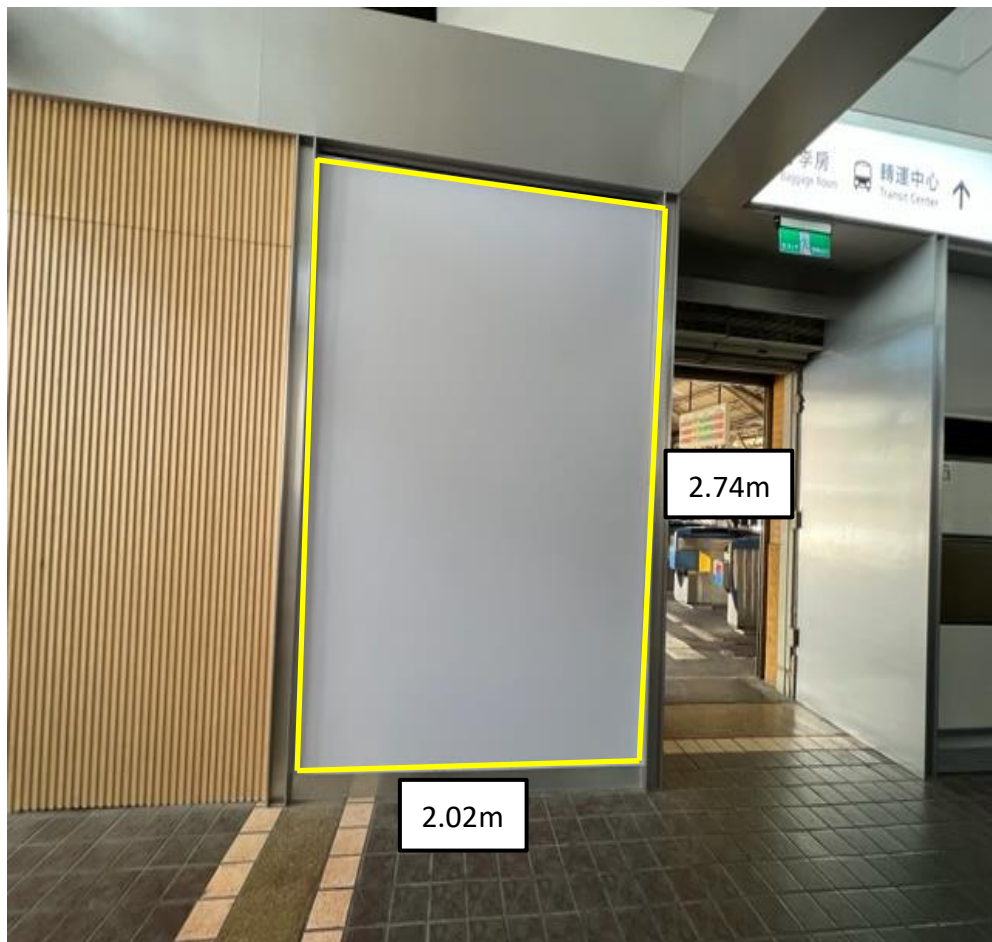
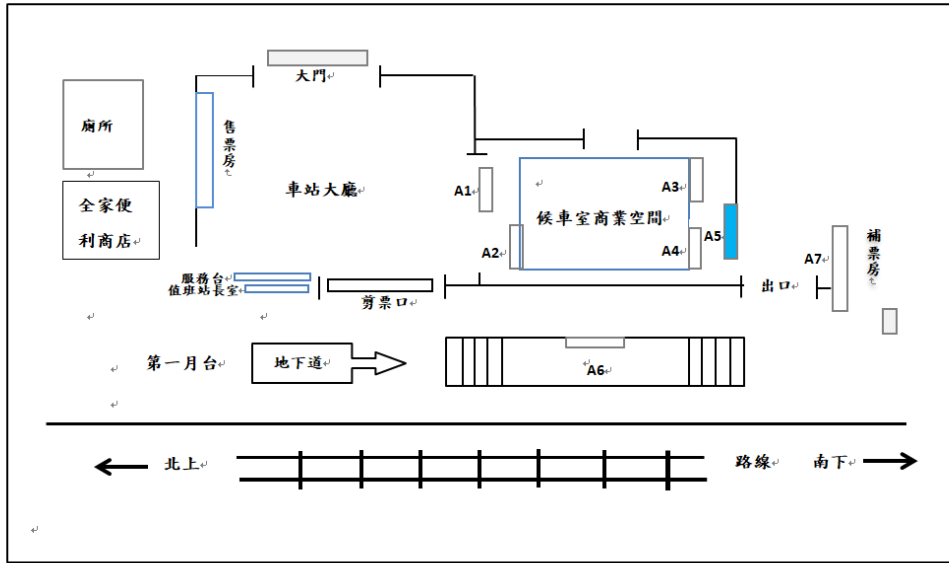

版面位置：嘉義車站候車室 (A5) 嘉義站美學設計暨空間設計統包工程新設之燈箱

版面種類：燈箱

版面面積：2.02m×2.74m=5.535 m<sup>2</sup>

嘉義車站廣告空間平面位置圖(標租版面)

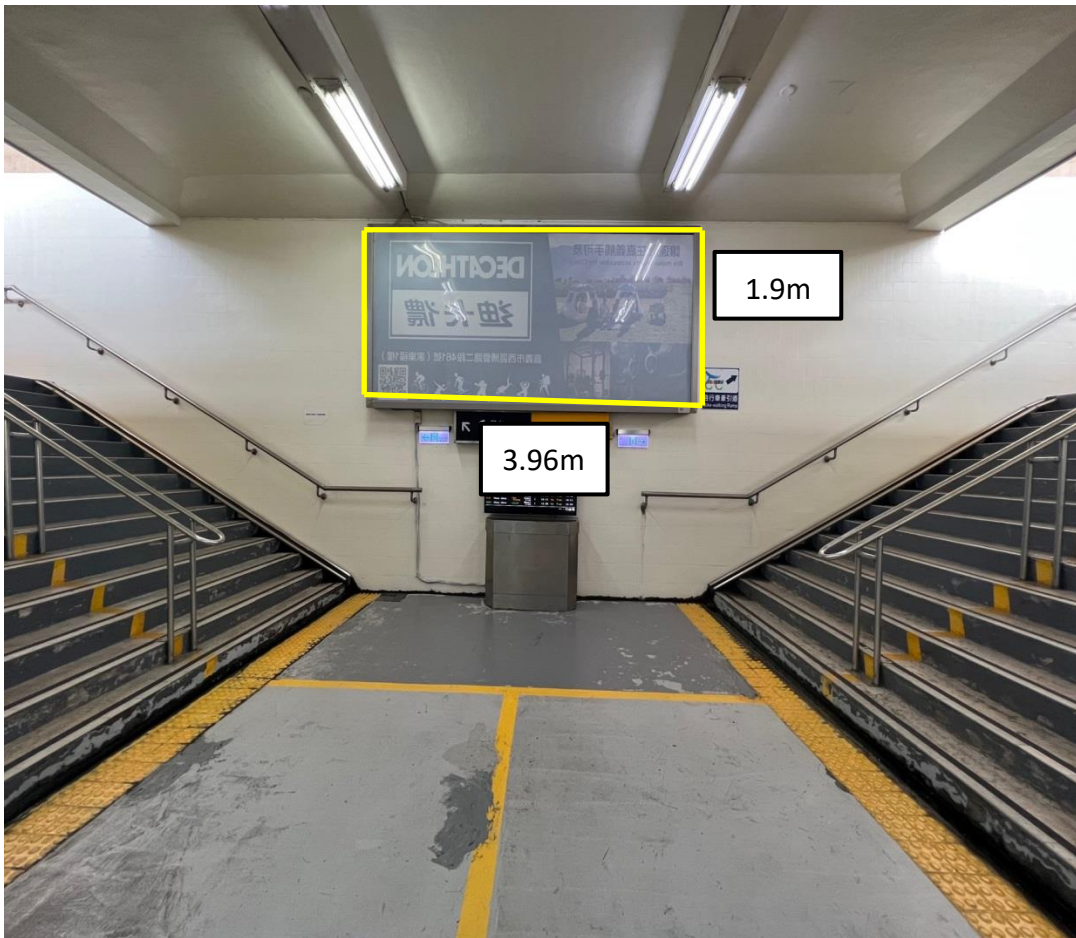
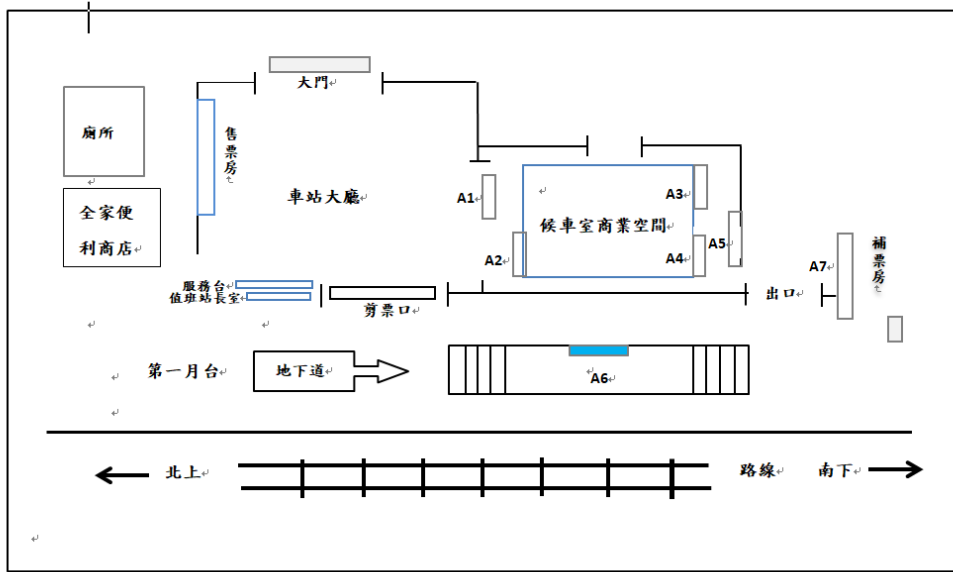

版面位置：嘉義車站候車室 (A6)

版面種類：燈箱

版面面積：3.96m×1.9m=7.524 m<sup>2</sup>

交通部臺灣鐵路管理局貨運服務總所臺中貨運服務所嘉義服務站

嘉義車站廣告空間平面位置圖(標租版面)

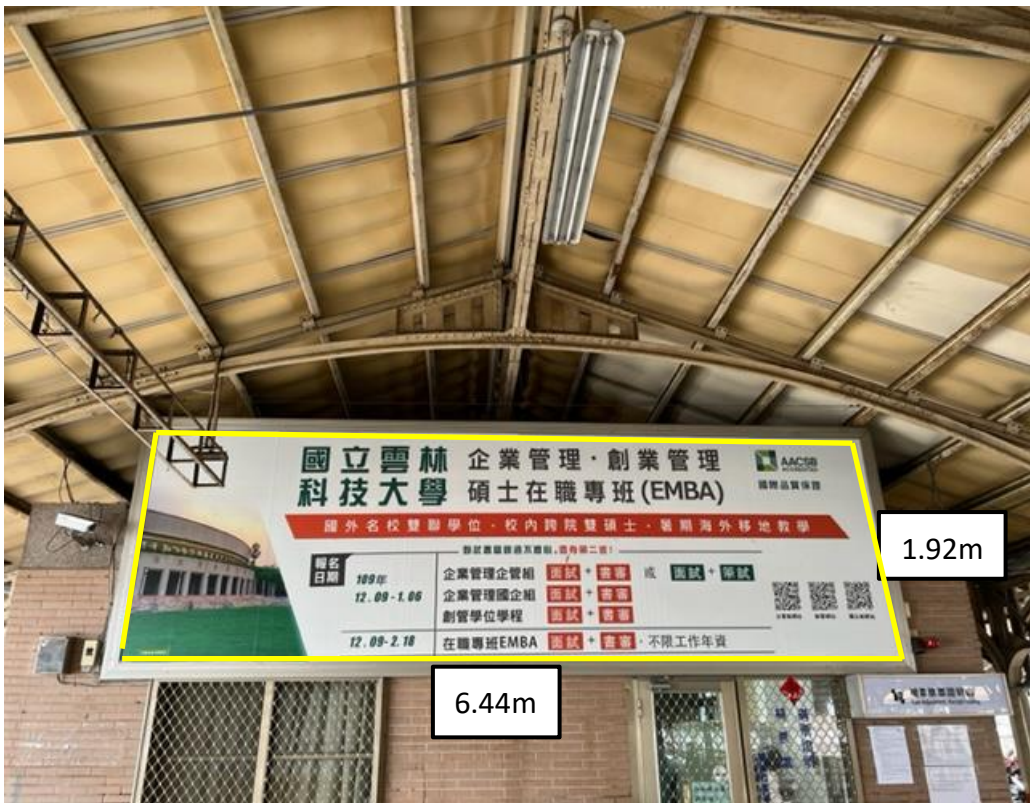
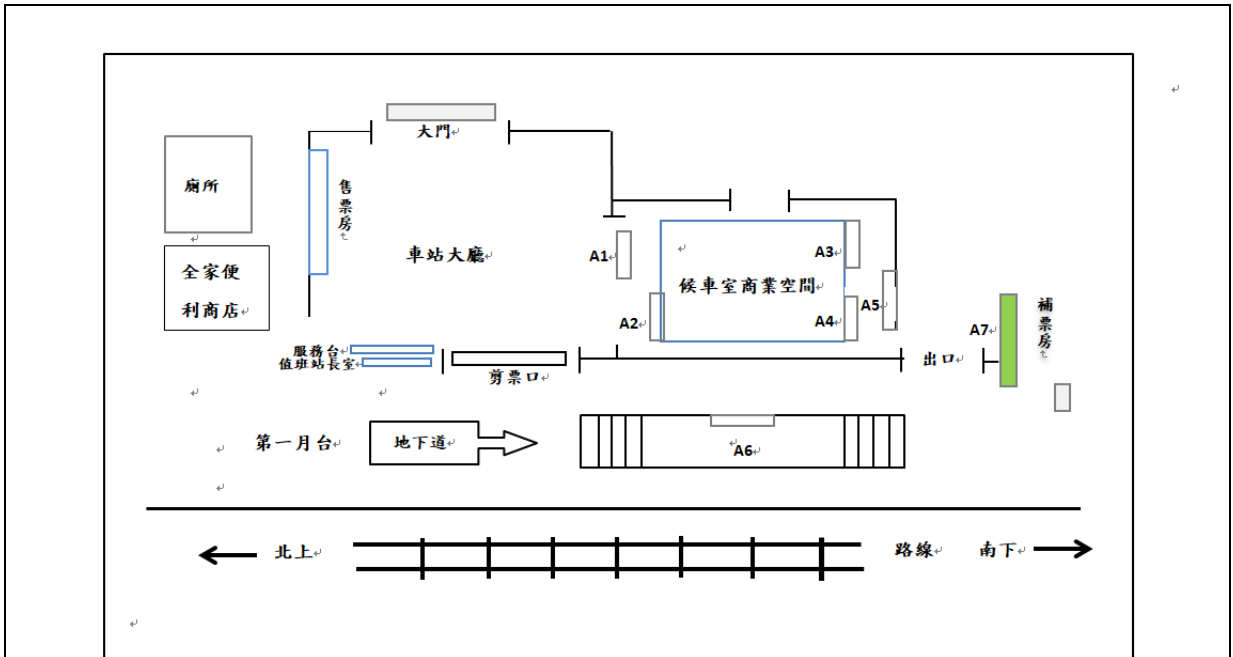

版面位置：嘉義車站候車室 (A7)

版面種類：看板

版面面積：6.44m×1.92m=12.365 m<sup>2</sup>